

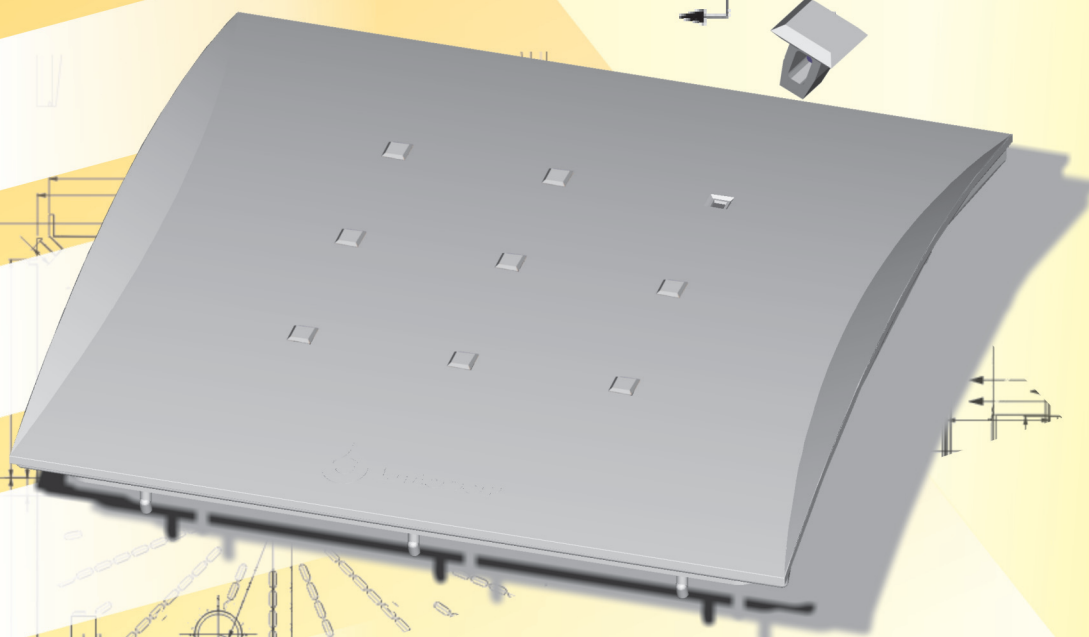

LIMODOR

ENOCEVNI PREZRAČEVALNI SISTEMI



Novi **LIMODOR F/M**

Rezultat več kot 25 letnega razvoja in izkušenj.

Izhodišče za to je bilo:

Prijazna in hitra montaža, odlične tehnične značilnosti, prijeten design.

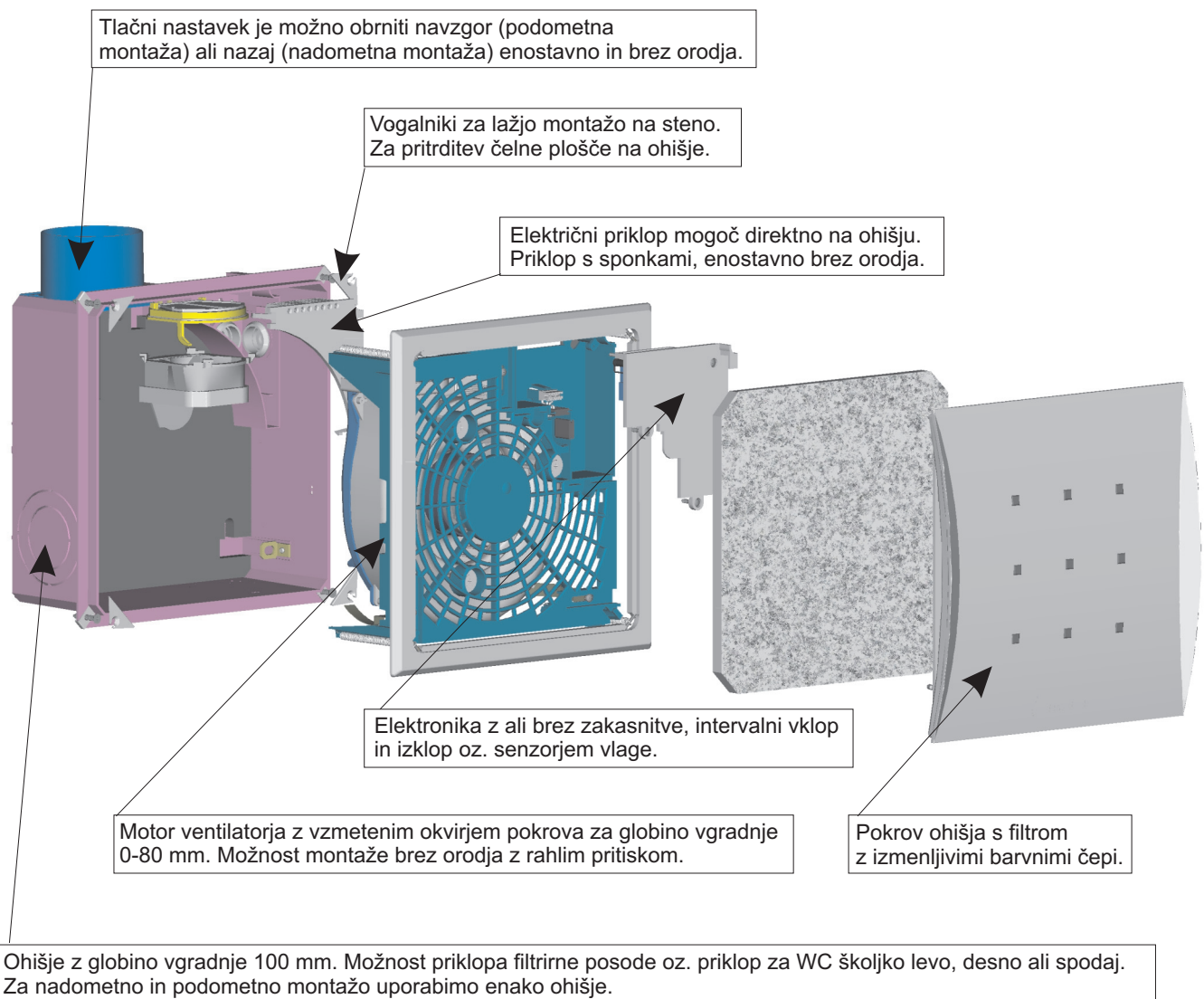

Tehnični podatki:

Pretok:	60 m ³ /h, 100 m ³ /h, 60/40 m ³ /h, 100/40 m ³ /h
Tlak:	133 Pa pri 60 m ³ /h, 61 Pa pri 100 m ³ /h
Hrupnost:	32 dB(A) pri 60 m ³ /h, 38 dB(A) pri 100 m ³ /h
Propustnost protipovratne lopute:	0,08 dm ³ /h pri protitlaku 50 Pa
Moč motorja:	11 Watov pri 60 m ³ /h
Vgradna globina:	100 mm
Zaščita:	IPX 5
Protipožarna zaščita:	s protipožarno zaščito oz. protipožarno loputo
Položaj vgradnje:	možna montaža v vseh položajih
Možnost vgradnje:	nadometna oz. podometna

Dimenzije **LIMODOR F/M**

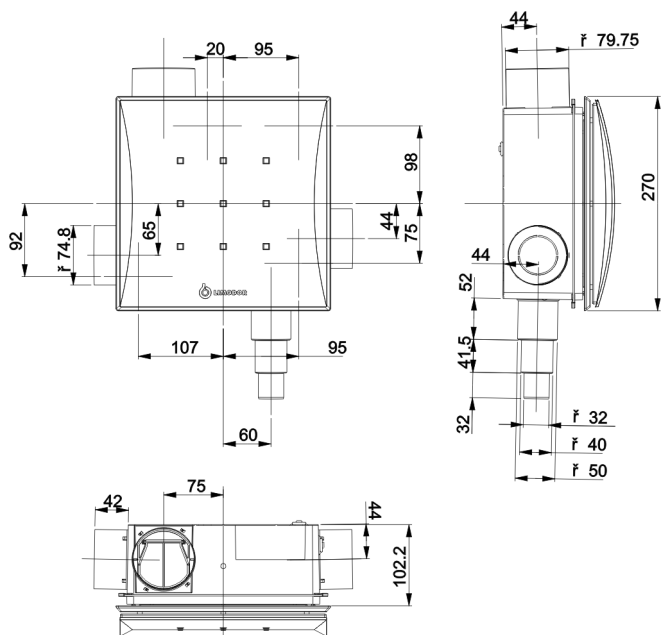

Montažo ohišja ventilatorja **LIMODOR F/M** na steno oz. spuščeni strop je možno izvesti s hitrogradnim setom enostavno in hitro.

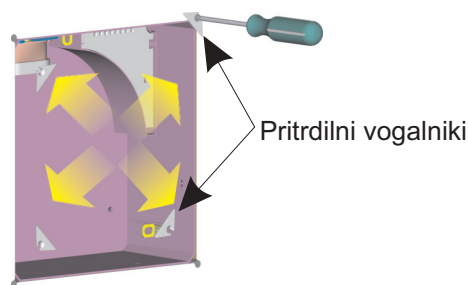

Električni priklop ventilatorja **LIMODOR F/M** na sponke direktno brez orodja.

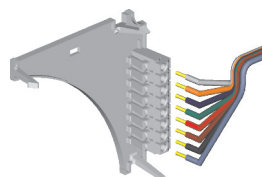

Design ventilatorja **LIMODOR F/M** se lahko poljubno individualno spreminja.

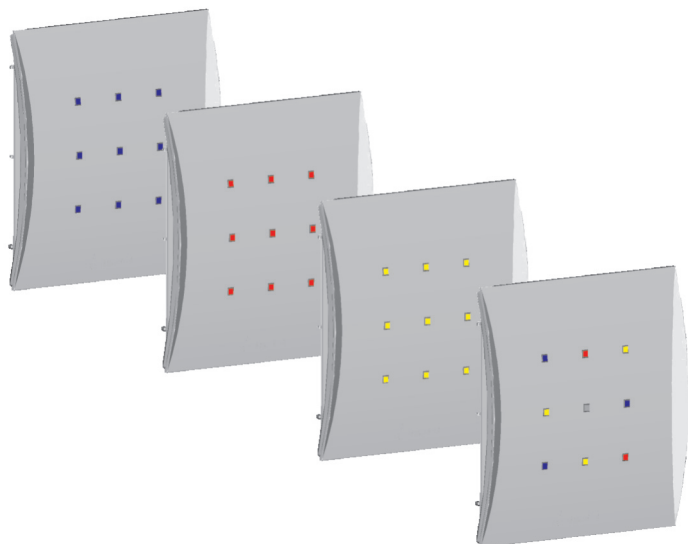

Sestava ventilatorja **LIMODOR F/M** poteka brez orodja z rahlim pritiskom.

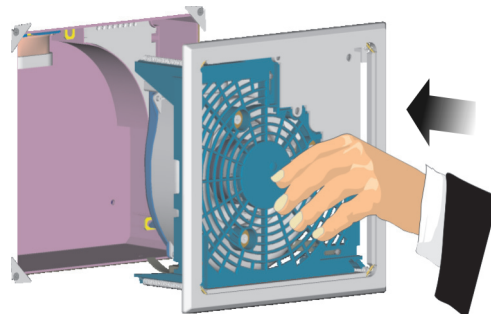

Možnosti krmiljenja ventilatorja **LIMODOR F/M**

LIMODOR F/M je možno krmiliti z različnimi krmilnimi moduli.

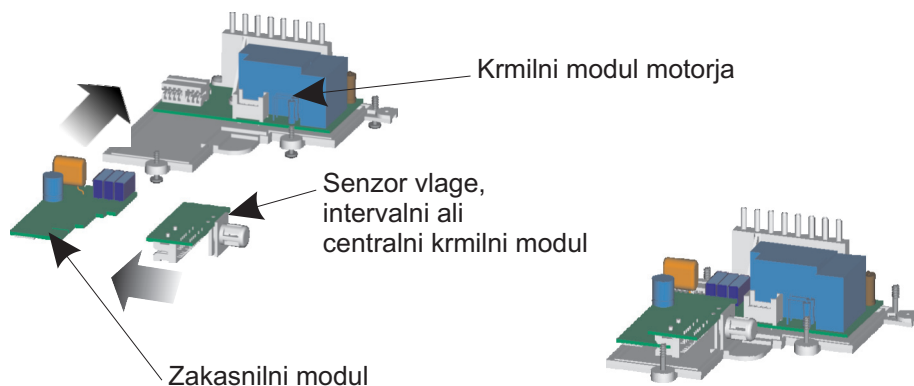



LIMODOR

LIMODOR F/M

01.01.2001

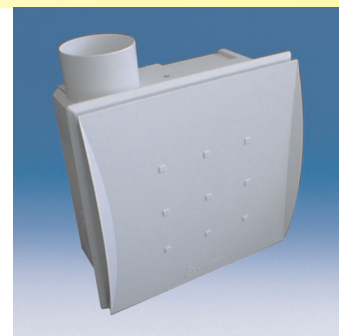

Opis

Št. izdelka

Ohišje:

Ohišje LF/M tlačni nastavek navzgor (standard) ¹

Ohišje LF/M/BR protipožarna izvedba ¹

Ohišje LF/M_BR/BK s protipožarno loputo ¹

Agregat ventilatorja s kolesom:

Agregat ventilatorja LF/M 60 ²

Agregat ventilatorja LF/M 100 ²

Agregat ventilatorja LF/M 60/40 ²

Agregat ventilatorja LF/M 100/40 ²

Agregat ventilatorja LF/M 60 z zakasnilnim relejem C-NR ³

Agregat ventilatorja LF/M 100 z zakasnilnim relejem C-NR ³

Agregat ventilatorja LF/M 60 z zakasnilnim relejem C-NR/7 ⁷

Agregat ventilatorja LF/M 100 z zakasnilnim relejem C-NR/7 ⁷

21018

21020

21021

22004

22006

22005

22007

22008

22009

22010

22011

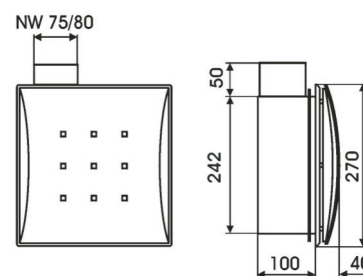

Pribor:

Set za nadometno montažo LF/M-AP ^{4,7}

Montažni set LF/M-MS za montažo v spuščeni strop ⁷

Montažna priprava MB za montažo v jašek

Zakasnilni rele C-NR nastavljen

Zakasnilni rele C-NR/7 zakasnitev 7min. ⁷

Intervalni zakasnilni rele C-IV ⁵

Modul za vlago C-FR ⁵

Centralni krmilni modul C-TZ ⁵

Filterna posoda FW

Nastavek za WC školjko 50/40/30

23002

25001

27001

55020

55023

55021

55022

55024

56001

02402

Rezervni deli:

Filterni vložek LF/M 238/238mm

Filterni vložek LF/M 5 kos

Filterni vložek LF/M 10 kos

Zamenljivi agregat ventilatorja LF/M 60 ⁶

Zamenljivi agregat ventilatorja LF/M 100 ⁶

60009

60059

60109

65016

65017

*1) Ohišje s protipovratno loputo, sponkami za el. priklop in zaščitni pokrov

*2) Motor ventilatorja komplet s pokrovom in pokrivno ploščo

*3) Motor ventilatorja komplet s pokrovom in pokrivno ploščo in zakasnilnim relejem C-NR

*4) Set za nadometno montažo z usmernikom pretoka in montažnim okvirjem

*5) Ta modul je možno uporabiti samo v kombinaciji z zakasnilnimi releji C-NR oz. C-NR/7

*6) Ob zamenjavi okvarjenega agregata se pri ceni novega upošteva vrnjen stari agregat.

*7) Dobavljivo 2. četrtina 2001



LIMODOR

LIMODOR B

01.01.2001

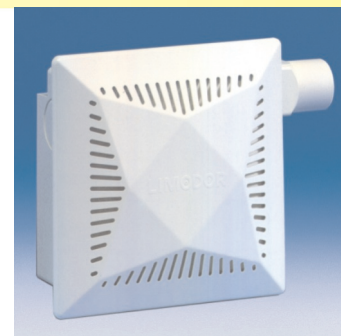

Opis

Št. izdelka

Podometna izvedba:

Limodor B/A-UP	50009
Limodor B/A-UP/BR ¹	50011
Limodor B/A-UP/BR/BK ²	50012
Limodor B/AG-UP 60/40	50502
Limodor B/AG-UP/BR 60/40 ¹	50511
Limodor B/AG-UPBR/BK 60/40 ²	50512

Nadometna izvedba:

Limodor B/B-AP	50001
Limodor B/BG-AP 60/40	50503

Pribor:

Zunanji pokrov LB/A-UP/Design ³	53002
Montažna priprava MB za montažo v jašek	27001
Zakasnilni rele SNR-7 minut zakasnitve ⁴	55006
Zakasnilni rele SNR-E90 (7minut zak. vklopa, 90 sek. zak. Izklopa ⁴)	55012
Zakasnilni rele SNR-EAV nastavljiv ⁴	55005
Intervalni rele SINR ⁴	55010
Senzor vlage SFR z zakasnitvijo ⁴	55011
Brezstopenjski regulator LDR	55001
Centralna krmilna enota SZE ⁵	55014
Nastavek za WC školjko 50/40/30	02402

Rezervni deli:

Filterni vložek LB/A 190/115mm	60002
Filterni vložek LB/A 5 kos	60052
Filterni vložek LB/A 10 kos	60102
Agregat ventilatorja LB/A ⁶	65002
Agregat ventilatorja LB/A 60/40 ⁶	65003

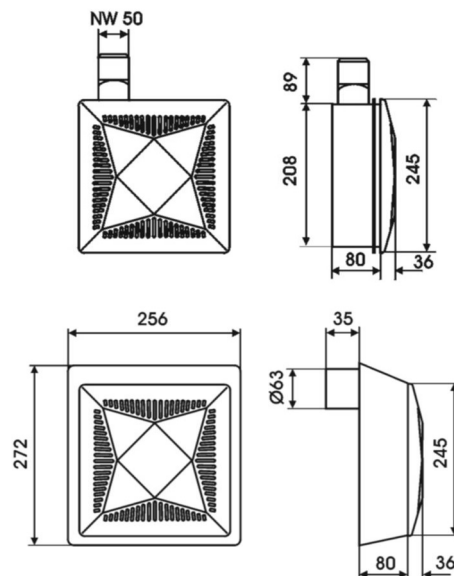

*1) BR = Protipožarni plašč F90 na ohišju

*2) BR/BK = Protipožarni plašč in protipožarna loputa

*3) Pokrov ventilatorja s stranskimi sesalnimi režami

*4) V napravi priklopljeni krmilni moduli

*5) V napravi priklopljena krmilna enota za centralno krmilje

*6) Ob zamenjavi okvarjenega agregata se pri ceni novega upošteva vrnjen stari agregat.



LIMODOR

LIMODOR C

01.01.2001



Opis	Št. izdelka
<u>Podometna izvedba:</u> Limodor C/E-UP ^{*1}	10011
<u>Nadometna izvedba:</u> Limodor C/E-AP ^{*1}	10003
Limodor C/E-30 ^{*2}	10001
<u>Pribor:</u> Montažna priprava MB za montažo v jašek	27001
Zakasnilni rele SNR-7 minut zakasnitve ^{*3}	55006
Zakasnilni rele SNR-E90 (7minut zak. vklopa, 90 sek. zak. Izklopa ^{*3})	55012
Zakasnilni rele SNR-EAV nastavljiv ^{*3}	55005
Intervalni rele SINR ^{*3}	55010
Senzor vlage SFR z zakasnitvijo ^{*3}	55011
Brezstopenjski regulator LDR	55001
Centralna krmilna enota SZE ^{*4}	55014
<u>Rezervni deli:</u> Filterni vložek LC/E 135/50mm ^{*5}	60003
Filterni vložek LC/E 5 kos	60053
Filterni vložek LC/E 10 kos	60103
Agregat ventilatorja LC/E ^{*6}	65006

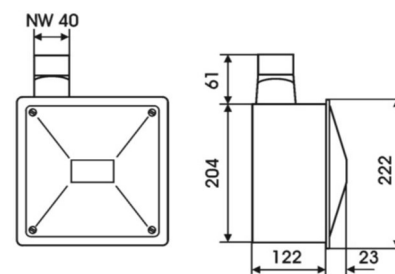

*1) Ventilator vključno z nastavkom za WC školjko

*2) Nadomestni motor za ventilator Ge 2000

*3) V napravi priklopljeni krmilni moduli

*4) V napravi priklopljena krmilna enota za centralno krmilje

*5) Odgovarja za Limodor tip C/E in C/D

*6) Ob zamenjavi okvarjenega agregata se pri ceni novega upošteva vrnjen stari agregat.



LIMODOR

LIMODOR F

01.01.2001



Opis Št. izdelka

Podometna izvedba:

Limodor F/E-UP

20301

Limodor F/E-UP/BR ^{*1}

20311

Pribor:

Montažna priprava MB za montažo v jašek

27001

Zakasnilni rele SNR-7 minut zakasnitve ^{*2}

55006

Zakasnilni rele SNR-E90

(7minut zak. vklopa, 90 sek. zak. Izklopa ^{*2})

55012

Zakasnilni rele SNR-EAV nastavljiv ^{*2}

55005

Intervalni rele SINR ^{*2}

55010

Senzor vlage SFR z zakasnitvijo ^{*2}

55011

Brezstopenjski regulator LDR

55001

Centralna krmilna enota SZE ^{*3}

55014

Filturna posoda FW

56001

Okvir LV 40

25008

Izravnalni okvir LV 1

25009

Rezervni deli:

Filturni vložek LF/E 226/226mm ^{*4}

60005

Filturni vložek LF/E 5 kos ^{*4}

60055

Filturni vložek LF/E 10 kos ^{*4}

60105

Filturni vložek LF/C 180/65mm

60004

Filturni vložek LF/C 5 kos

60054

Filturni vložek LF/C 10 kos

60104

Agregat ventilatorja LF/E ^{*5}

65009

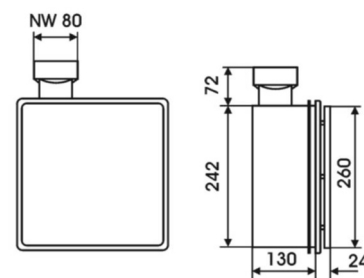

*1) BR = Protipožarni plašč F90 na ohišju

*2) V napravi priklopljeni krmilni moduli

*3) V napravi priklopljena krmilna enota za centralno krmilje

*4) Odgovarja za Limodor tip F/E in F/D

*5) Ob zamenjavi okvarjenega agregata se pri ceni novega upošteva vrnjen stari agregat.



LIMODOR

LIMODOR W

01.01.2001



Opis	Št. izdelka
<u>Podometna izvedba:</u>	
Limodor W/A-UP	40001
Limodor W/AK ¹	40002
<u>Pribor:</u>	
Montažna priprava MB za montažo v jašek	27001
Zakasnilni rele SNR-7 minut zakasnitve ²	55006
Zakasnilni rele SNR-E90 (7minut zak. vklopa, 90 sek. zak. izklopa ²)	55012
Zakasnilni rele SNR-EAV nastavljiv ²	55005
Intervalni rele SINR ²	55010
Senzor vlage SFR z zakasnitvijo ²	55011
Brezstopenjski regulator LDR	55001
Centralna krmilna enota SZE ³	55014
Filterna posoda FW	56001
Dušilna loputa LW/A ⁴	46001
<u>Rezervni deli:</u>	
Filterni vložek LW/A 325/325mm	60007
Filterni vložek LW/A 5 kos	60057
Filterni vložek LW/A 10 kos	60107
Agregat ventilatorja LW/A ⁵	42001
Izmenljivi agregat ventilatorja LW/A ⁵	65011

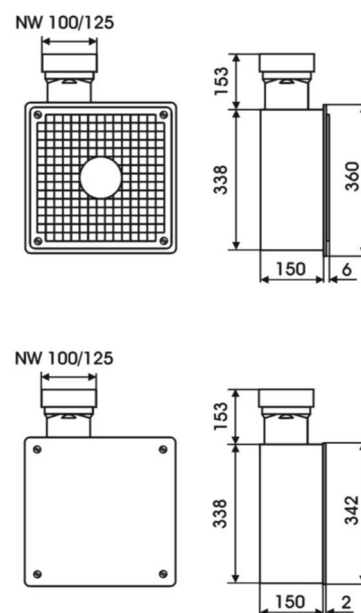

*1) Z zaprto čelno ploščo kot centralna naprava

*2) V napravi priklopljeni krmilni moduli

*3) V napravi priklopljena krmilna enota za centralno krmilje

*4) V povezavi z regul. vrtljajev je potrebno uporabiti dušilno loputo

*5) Ob zamenjavi okvarjenega agregata se pri ceni novega upošteva vrnjen stari agregat.

LIMODOR - Dodatna oprema

01.01.2001

Opis

Št. izdelka

Filterna posoda:

Filterna posoda FW
 Filterna posoda FW BR s protipožarnim plaščem
 Filterna posoda FW LRK s protipovratno loputo
 Filterna posoda FW LRK/BR s protipovratno loputo
 Filtrni vložek FW 126/126mm
 Filtrni vložek FW 5 kos
 Filtrni vložek FW 10 kos

56001
 56002
 56003
 56004
 60006
 60056
 60106

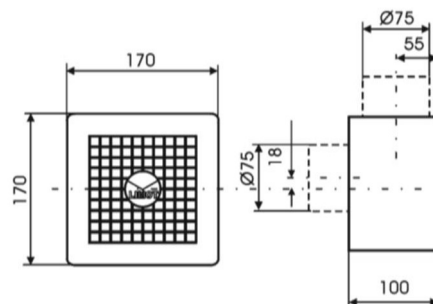

Pribor:

Daljinski upravljalnik LFSE
 Krmilni modul LSM 24 V
 Stikalna ura LU4-4
 Stikalna ura LU1-1
 Centralna krmilna enota SZE za vse vent. razen LIM F/M
 Centralni krmilni modul C-TZ za LIM F/M

55015
 55016
 55017
 55018
 55014
 55024

Dodatna oprema:

Protipožarna pregrada AVD 100
 Protipožarna pregrada AVD 125
 Protipožarna pregrada AVD 140
 Protipožarna pregrada AVD 160
 Protipožarna pregrada AVD 180
 Protipožarna pregrada AVD 200
 Protipožarna loputa BK-80
 Revizijski pokrov REV-ED 100 F90
 Revizijski pokrov REV-ED 125 F90
 Revizijski pokrov REV-ED 140 F90
 Revizijski pokrov REV-ED 160 F90
 Revizijski pokrov REV-ED 180 F90
 Revizijski pokrov REV-ED 200 F90





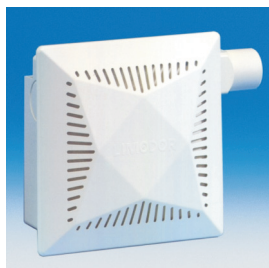

75001
 75002
 75003
 75004
 75005
 75006
 75000
 75007
 75008
 75009
 75010
 75011
 75012

Geruchex GE-2000
 Geruchex GE-2000 obtočni zrak
 Motor za Geruchex GE-2000
 Filter z aktivnim ogljem za GE-2000
 Filter z aktivnim ogljem za GE-2000 2 kos
 Stikalna ura Z 30, 030 minut
 Kontaktno stikalo za vrata TS
 Zakasnilni rele LNR za vgradnjo v el. Dozo

70002
 70001
 70003
 70005
 70004
 55009
 55007
 55002

LIMODOR družina ventilatorjev - PREGLED



Tip	LB/A-UP	LB/B-AP	LC/E-UP/AP
Možnost vgradnje:	podometna	nadometna	nadometna/podometna
Napetost:	230V, 0.13A, 28W	230V, 0.13A, 28W	230V, 0.33A, 48W
Max. Pretok:	72 m ³ /h	60 m ³ /h	45 m ³ /h
Nazivni pretok:	60 m ³ /h	60 m ³ /h	40 m ³ /h
Max. tlak:	250 Pa	250 Pa	370 Pa
Razlika tlakov:	78 Pa	59 Pa	105 Pa
Hrupnost:	44 dB(A)	45 dB(A)	48 dB(A)
Stopnja zaščite:	IPX4	IPX4	IPX4
Odsesovanje brez stranskega priključka			
Priključek za WC školjko			
Max. število stranskih priključkov	0	0	0
Preizkušen na ÖVE	DA	DA	DA
Preizkušen na VDE	DA	DA	DA
Globina vgradnje:	80 mm	0	122 mm
Premer tlačnega nastavka	50 mm	63 mm	40 mm





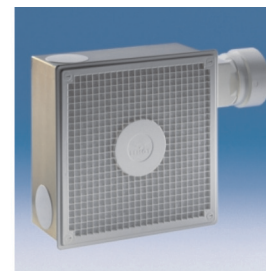
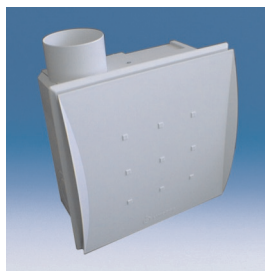

 = PRIPOROČLJIVO

 = MOŽNO

 = NI MOŽNO

LIMODOR družina ventilatorjev - PREGLED



Tip:	LF/M-UP/AP	LF/E-UP	LW/A-UP
Možnost vgradnje:	nadometna / podometna	podometna	podometna
Napetost:	230V, 0.09A, 11W	230V, 0.25A, 55W	230V, 0.36A, 78W
Max. pretok:	110 m ³ /h	167 m ³ /h	320 m ³ /h
Nazivni pretok:	60/100 m ³ /h	155 m ³ /h	300 m ³ /h
Max. tlak:	250 Pa	270 Pa	300 Pa
Razlika tlakov:	133/61 Pa	80 Pa	88 Pa
Hrupnost:	32/38 dB(A)	55 dB(A)	63 dB(A)
Stopnja zaščite:	IPX5	IPX5	IPX4
Odsesovanje brez stranskega priključka:			
Priključek za WC školjko:			
Max. število stranskih priključkov:	1	2	3
Preizkušen na ÖVE	DA	DA	DA
Preizkušen na VDE	DA	DA	DA
Globina vgradnje:	100 mm	130 mm	150 mm
Premer tlačnega nastavka:	80/75 mm	80 mm	100/125 mm

 = PRIPOROČLJIVO

 = MOŽNO

 = NI MOŽNO

Mednarodno priznano tehnično-razvojno delo podjetja LIMOT v preteklih letih, se zrcali v LIMODOR proizvodih. Najnovejši je novi, v celoti prenovljen ventilator LIMODOR F/M, ki prinaša neprimerne izboljšave v prezračevanju. Novi LIMODOR F/M omogoča bistveno lažjo vgradnjo, možnost individualnega oblikovanja pokrova z ohišjem in optimiranje ventilatorja glede na pretok zraka, porabe električne energije in hrupnosti.

Kvaliteta podjetja LIMOT se začne že pri načrtovanju prezračevalne naprave. Projektantskim podjetjem nudi LIMOT brezplačno programsko opremo, s pomočjo katere je mogoče prezračevalno napravo določiti, izračunati in izpisati. Program zajema tudi katalog LIMODOR proizvodov, ki projektantu olajša izbiro ventilatorja, glede na namen in uporabo.

Kakovost pomeni tudi najvišje zahteve pri izdelavi in kontroli proizvodov pred odpremo (dobavo). Vsak LIMODOR proizvod je testiran, rezultati se dokumentirajo in arhivirajo, vsi protokoli testiranja in vsi proizvodi LIMODOR so v skladu in pod nadzorom TÜV, ÖVE in VDE.

Kompetentni svetovalci in fleksibilni menedžment, ki so na razpolago za vsa vprašanja iz tega področja zaokrožujejo krog kvalitete podjetja LIMOT.



**PREZRAČEVALNI SISTEMI
PICHLER & CO d.o.o.**

Cesta k Tamu 26, 2000 MARIBOR

Tel.: 02/460-13-50, Fax: 02/460-13-55

e-mail: pichler@pichler-co.si, <http://www.pichler-co.si>

